





# PŮDORYS 1.PP – HOSPODÁŘSKÝ PAVILON

LEGENDA MÍSTNOSTÍ – 1.PP

ČÍSLO	NÁZEV	PLOCHA	PŮVRC	STĚNY	STROP	POZNÁMKA
0.01	chodba	18.3	keramická dlažba	A	vnitřní VC omítka štuková + malba	
0.02	kotelna	16.6	keramická dlažba	A	vnitřní VC omítka štuková + malba	vnitřní VC omítka štuková + malba keramický obklad v=2000mm
0.03	wc	2	keramická dlažba	A	vnitřní VC omítka štuková + malba	vnitřní VC omítka štuková + malba keramický obklad v=2000mm
0.04	sklad	12.4	keramická dlažba	A	vnitřní VC omítka štuková + malba	vnitřní VC omítka štuková + malba
0.05	sklad	12.4	keramická dlažba	A	vnitřní VC omítka štuková + malba	vnitřní VC omítka štuková + malba

LEGENDA MATERIÁLŮ

-  tvarovky pro ztracené bednění KB-BLOK KB Z-30  
vyztužené vodorovnou výztuží a vylité betonem B20
-  zdivo POROTHERM 11,5 P+D – pevnost v tlaku 10 MPa  
na maltu POROTHERM – pevnost v tlaku 5 MPa
-  tepelná izolace – extrudovaný polystyren EPS tl. 150mm
-  DETAIL ZÁBRADLÍ (VIZ.DETAILY)
-  SVĚTLÍK MEA MULTINORM – 1500x600x1450 mm

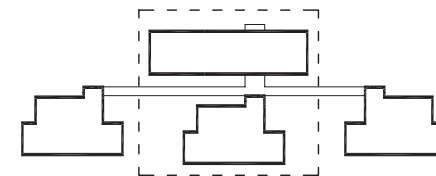
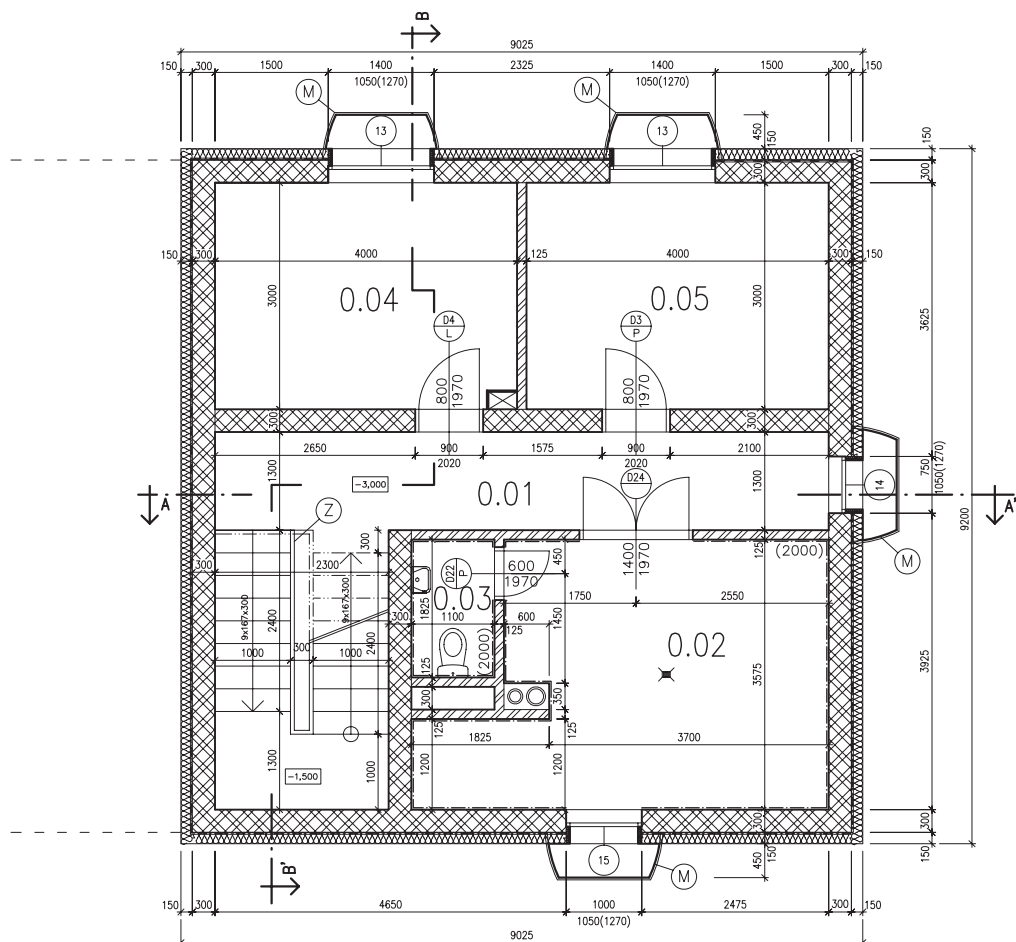

Zpracoval <b>ŠTĚPÁN NETREFA</b>	Konzultant SEMERÁKOVÁ, BRABEC, VYORALOVÁ	Školní rok 2006/07	Fakulta stavební <b>ČVUT</b> 
Předmět: ATELIÉROVÁ TVORBA 3			Datum 12/2006
Úloha: MATEŘSKÁ ŠKOLA – ROZTOKY U PRAHY			Meřítko M 1:50
Výkres: PŮDORYS 1.PP – HOSPODÁŘSKÝ PAVILON			Číslo výkresu 4.